

Varenummer: 20662214A
Beskrivelse: E+G Udligningsenhed
GN 350-45-17.5-A-NI

Mål

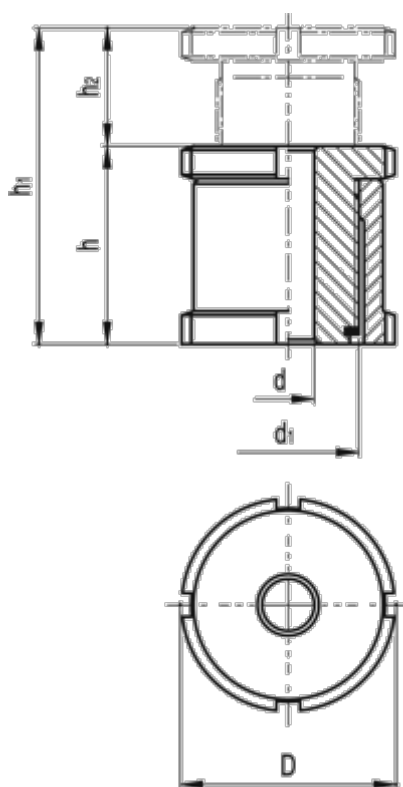

C-skruenøgle DIN 1810 = A45-50
d = 17.5
D = 45
d1 = M30x1
For skrue = M16
h = 42
h1 = 67
h2 = 25

Max. statisk belastning (N) = 84.0
Statisk forbelastning (N) = 28.9
Vægt (g) = 320